

Afgesteld maar bijstellen



Beste Monteur,

Op dit systeem dient de onder positie **bijgesteld** te worden.
Gebruik hiervoor de meegeleverde afstandsbediening.

Onder positie bijstellen:

1. Ga naar de bestaande onder positie.
2. Druk tegelijk op de stop toets en de omlaag toets voor 6 seconden.
Het product beweegt 1 keer en piept 1 keer.
3. Ga naar de gewenste onder positie
4. Druk tegelijk op de stop toets en de omlaag toets voor 3 seconden om de nieuwe onder positie te bevestigen.
Het product beweegt 2 keer en piept 3 keer.

Indien nodig gewenst kunt u de boven positie ook bij stellen.

Boven positie bijstellen:

1. Ga naar de bestaande boven positie.
2. Druk tegelijk op de stop toets en de omhoog toets voor 6 seconden.
Het product beweegt 1 keer en piept 1 keer.
3. Ga naar de gewenste boven positie
4. Druk tegelijk op de stop toets en de omhoog toets voor 3 seconden om de nieuwe boven positie te bevestigen.
Het product beweegt 2 keer en piept 3 keer.

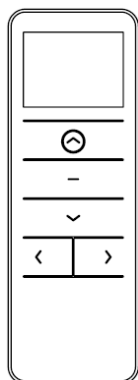

Omhoogtoetst

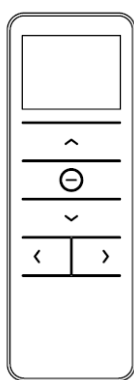

Stoptoets

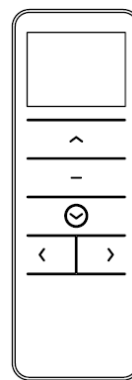

Omlaagtoets

Afstandbediening koppelen (bij fabrieksinstellingen)

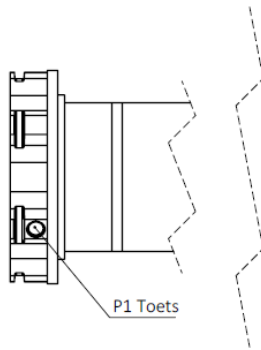

- 1 -

Houd de toets P1 ingedrukt totdat de motor beweegt. Daarna piept deze een keer.

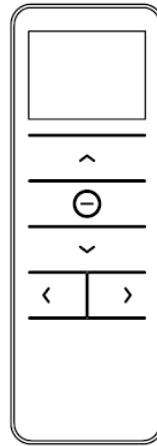

- 2 -

Houd de stop-toets ingedrukt totdat de motor 2 keer beweegt en 3 keer piept.

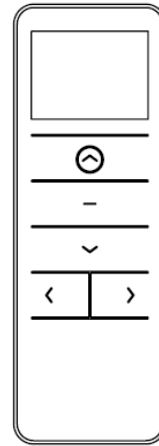

- 3 -

Controleer de draairichting

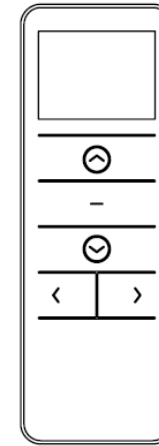

- 4 -

Indien nodig: Draai de draairichting om door de omhoog- en omlaagtoets tegelijk in te drukken.

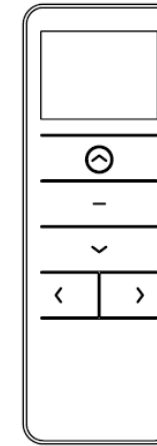

- 5 -

Ga naar de gewenste bovenpositie. Houd de knop in en de motor zal continue bewegen. Druk op tijd op de Stop-toets.

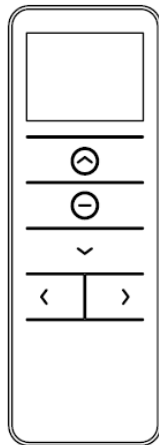

- 6 -

Stel de bovenpositie in door de stop toets + de omhoogtoets in te drukken.

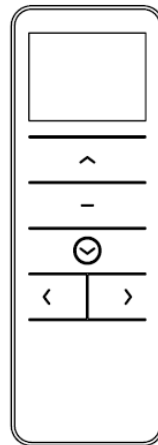

- 7 -

Ga naar de gewenste onderpositie.

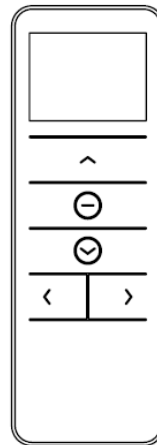

- 8 -

Stel de onderpositie in door de stop-toets + de omlaagtoets in te drukken.

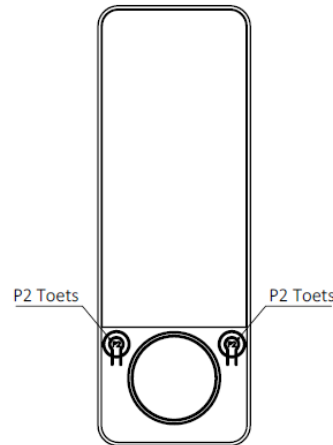

- 9 -

Druk op de P2 toets. Het product beweegt 1 keer en piept 1 keer.

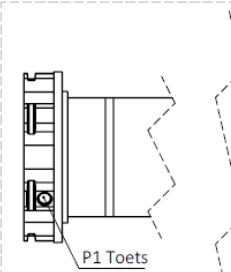

Ver en ont-grendelen

Ontgrendel de motor door de P1 toets kort in te drukken. De motor begint direct te lopen als de boven- en/of onderpositie is ingesteld.

Vergrendel de motor door de P1 toets in te drukken totdat deze 2 keer beweegt en twee keer piept.

Fabrieksinstellingen (reset)

De motor kan terug worden gezet naar de fabrieksinstellingen door de P1 Toets 12 seconden in te houden. De motor beweegt dan 4 keer en piept daarna 4 keer.